

Siehe ähnliche Dateien: <http://www.ps.bam.de/LG22/LG22.HTM>
Information, Bestellung: <http://www.ps.bam.de> Version 2.0, io=5,4; iORS; oORS, CIELAB

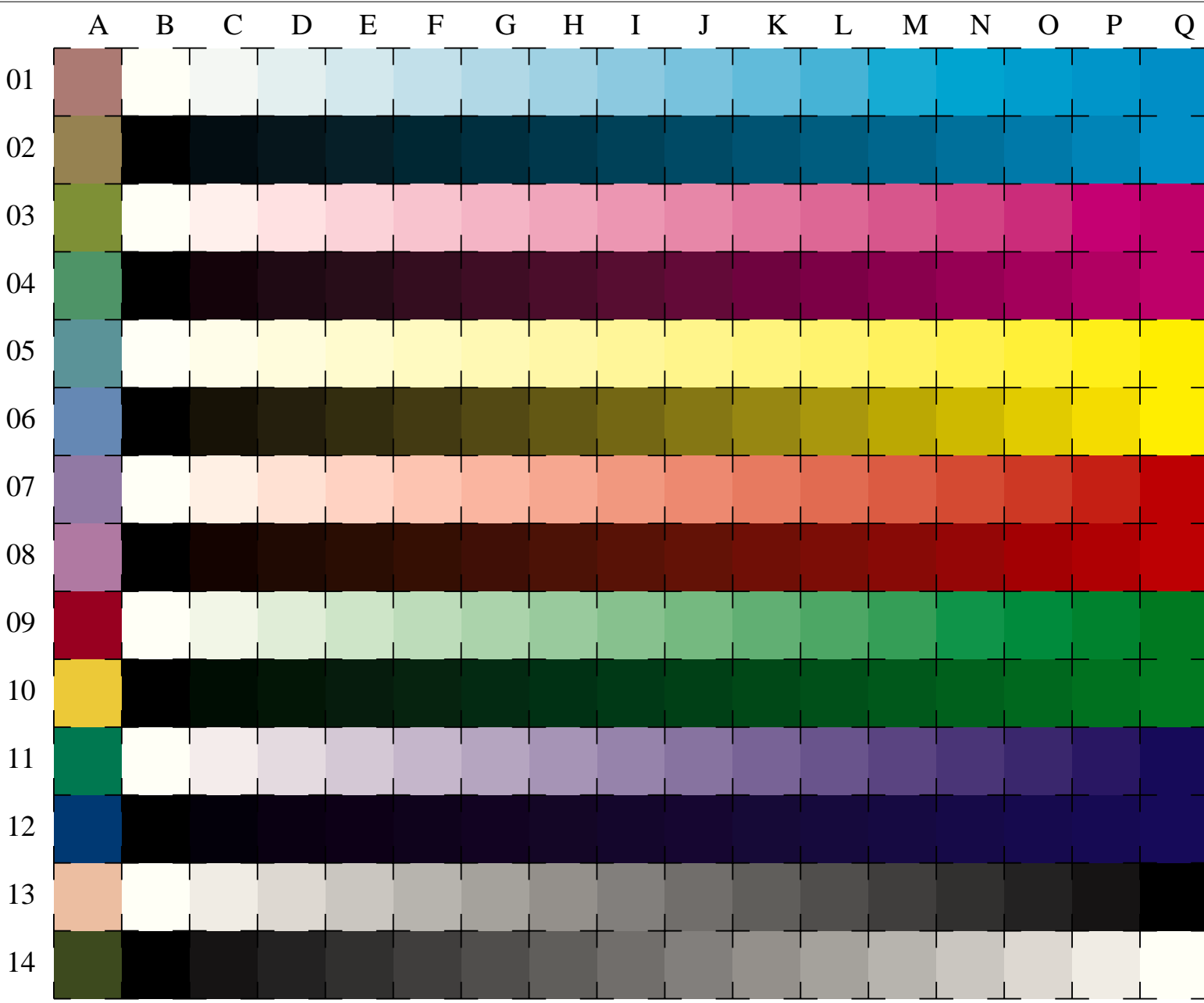

benutzte Koordinate
Quadrate
LAB*_{ORS18}
C
LAB*_{ORS18}
M
LAB*_{ORS18}
Y
LAB*_{ORS18}
O
LAB*_{ORS18}
L
LAB*_{ORS18}
V
LAB*_{ORS18}
N/W
LAB*_{ORS18}

16 gleichabständige CIELAB-Stufen: C-W, C-N, M-W, M-N, Y-W, Y-N, O-W, O-N, L-W, L-N, V-W, V-N, N-W, W-N und 14 CIE-Testfarben (links)



Bild D4w: 16 gleichabständige Stufen W-C, W-M, W-Y und W-N; PS operator LAB* setcolor



Bild B5w: Schrift und Landoltringe N, C, M und Y; PS-Operator LAB* setcolor

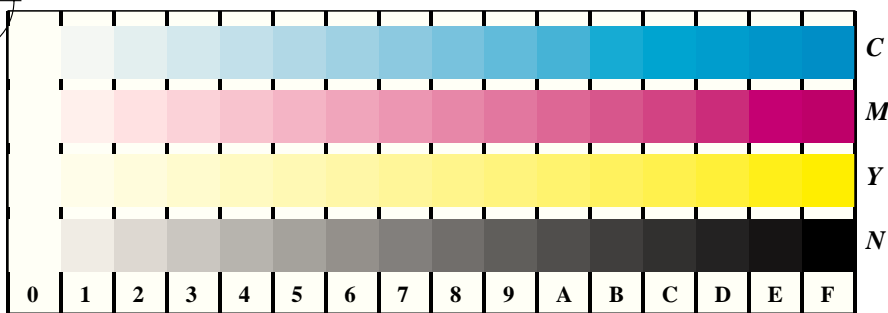

Bild B6w: Landoltringe W-C und W-M; PS-Operator LAB* setcolor

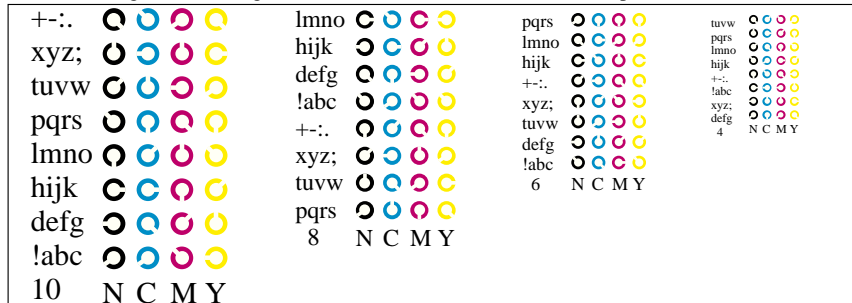

Bild B7w: Landoltringe W-Y und W-N; PS-Operator LAB* setcolor

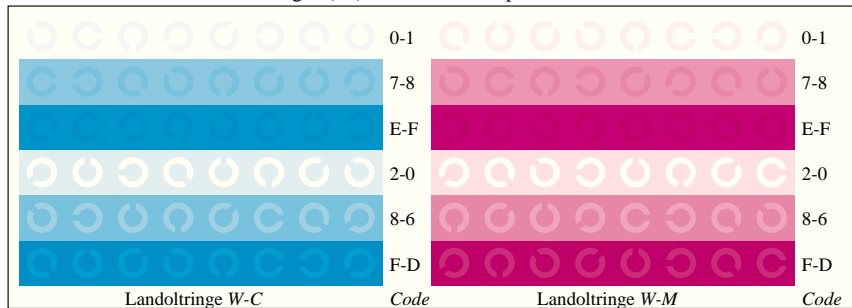

Bild D4w: 16 gleichabständige Stufen W-O, W-L, W-V und W-N; PS-Operator LAB* setcolor

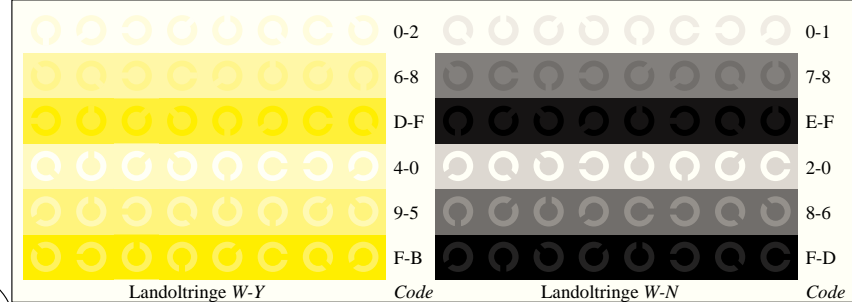

Bild D5w: Schrift und Landoltringe N, O, L und V; PS-Operator LAB* setcolor

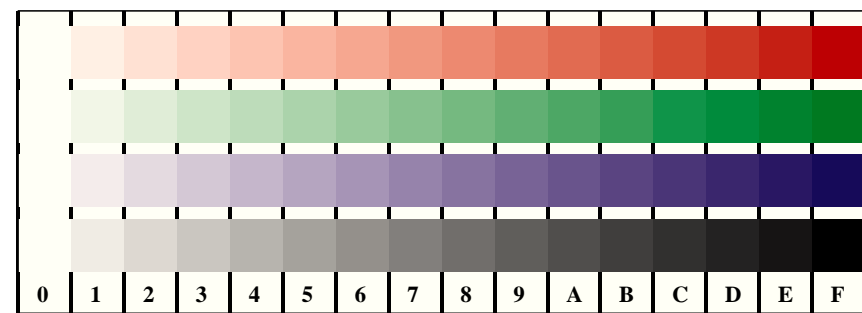

Bild D6w: Landoltringe W-O und W-L; PS-Operator LAB* setcolor

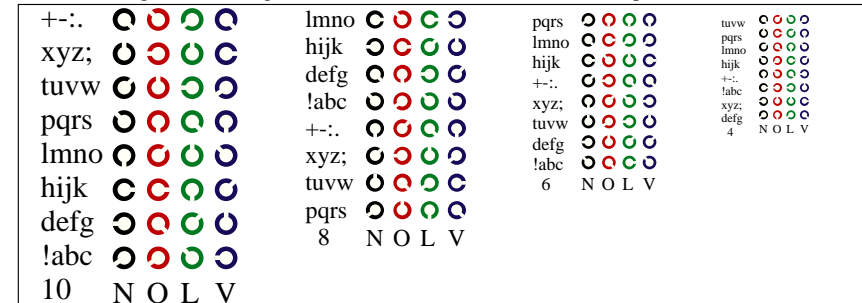

Bild D7w: Landoltringe W-V und W-N; PS-Operator LAB* setcolor

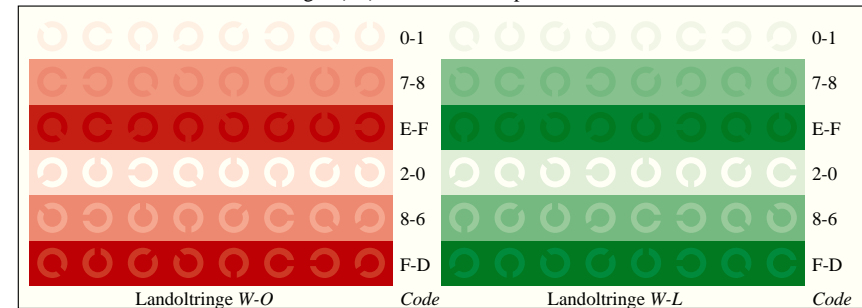

Siehe ähnliche Dateien: <http://www.ps.bam.de/LG22/LG22.HTM>
 Information, Bestellung: <http://www.ps.bam.de> Version 2.0, io=5,4; iORS; oORS, CIELAB

BAM-Registrierung: 20030101-LG22/10L/L22G14FP.PS/.PDF BAM-Material: Code=tha4ta
 Anwendung für Messung für Messung von Monitor- (Yr=2.5) und Drucker Ausgabe

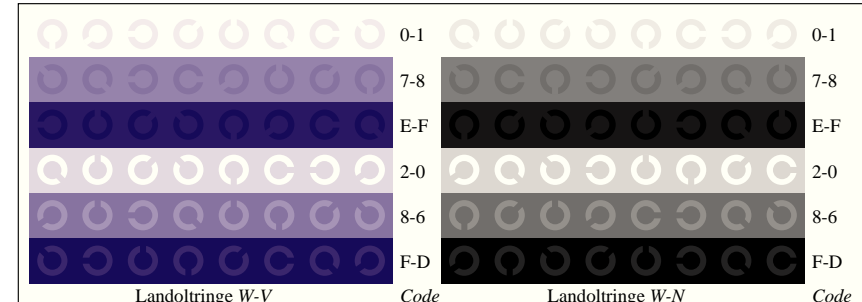
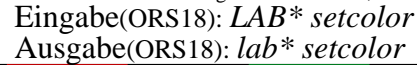



Bild B4n: 16 gleichabständige Stufen W-C, W-M, W-Y und W-N; PS operator LAB* setcolor



Bild D5n: Schrift und Landoltringe W, C, M und Y; PS-Operator LAB* setcolor

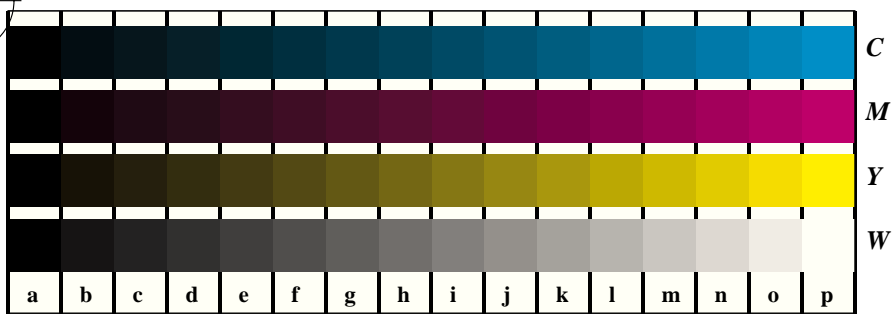

Bild B6n: Landoltringe N-C und N-M; PS-Operator LAB* setcolor



Bild B7n: Landoltringe W-Y und W-N; PS-Operator LAB* setcolor

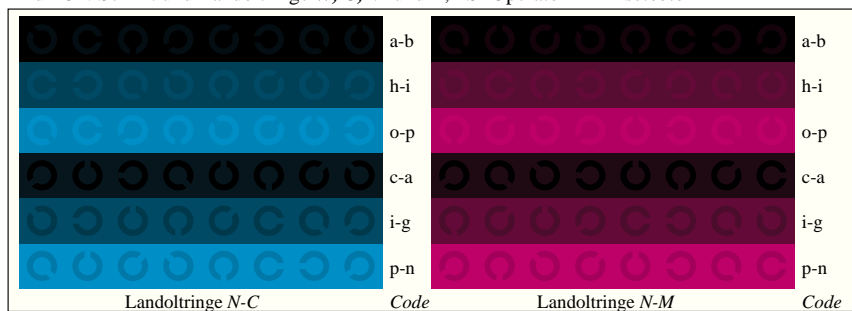

Bild D4n: 16 gleichabständige Stufen W-O, W-L, W-V und W-N; PS-Operator LAB* setcolor

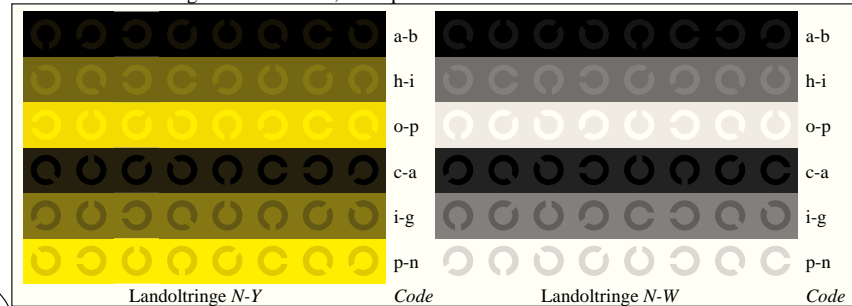

Bild D5n: Schrift und Landoltringe W, O, L und V; PS-Operator LAB* setcolor

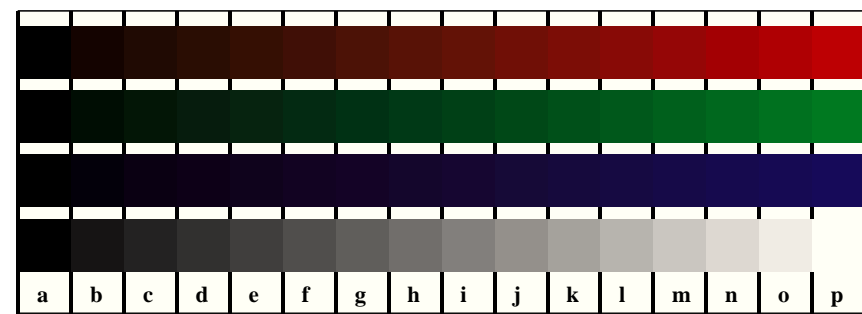

Bild D6n: Landoltringe N-O und N-L; PS-Operator LAB* setcolor

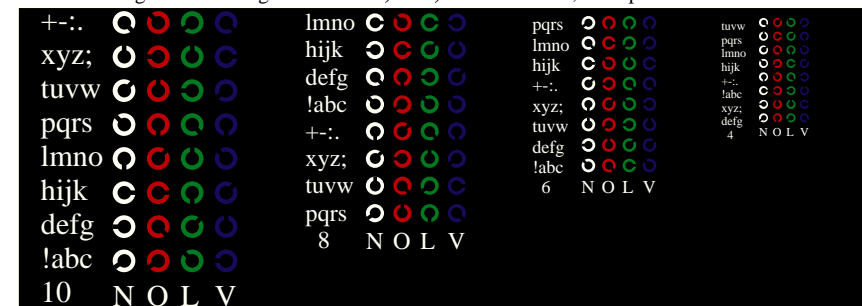

Bild D7n: Landoltringe N-V und N-N; PS-Operator LAB* setcolor

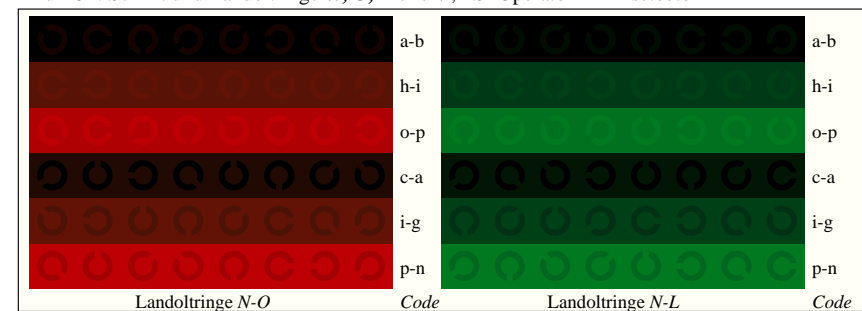

Siehe ähnliche Dateien: <http://www.ps.bam.de/LG22/LG22.HTM>
 Information, Bestellung: <http://www.ps.bam.de> Version 2.0, io=5,4; iORS; oORS, CIELAB

BAM-Registrierung: 20030101-LG22/10L/L22G24FP.PS/.PDF BAM-Material: Code=tha4ta
 Anwendung für Messung von Monitor- (Yr=2.5) und Drucker Ausgabe

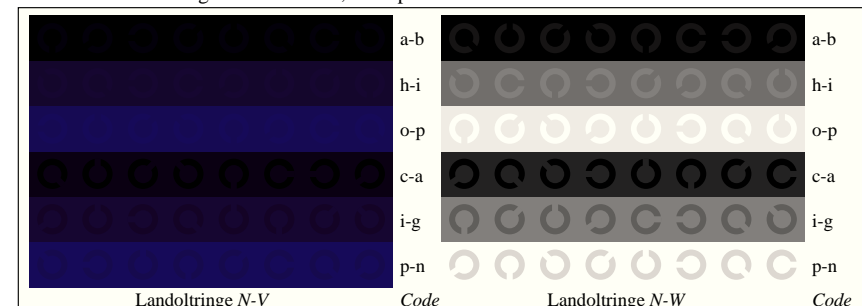
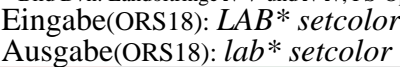

Bild B4n: 16 gleichabständige Stufen W-C, W-M, W-Y und W-N; PS operator LAB* setcolor



Bild D5n: Schrift und Landoltringe W, C, M und Y; PS-Operator LAB* setcolor

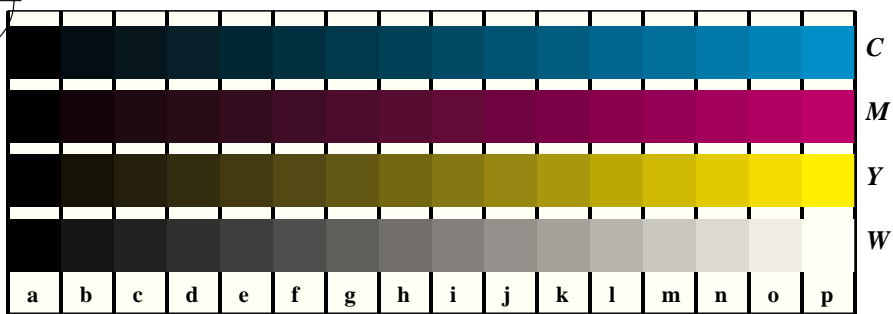

Bild B6n: Landoltringe N-C und N-M; PS-Operator LAB* setcolor

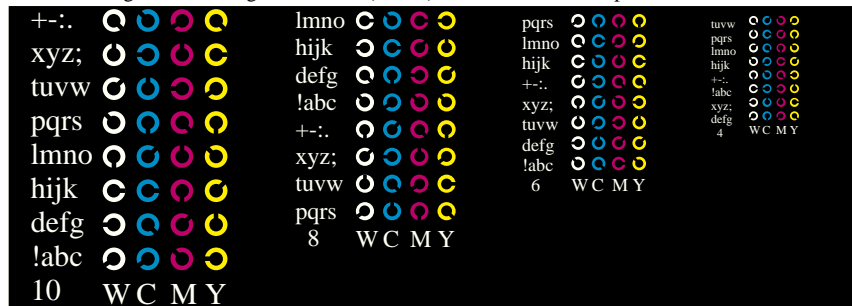

Bild B7n: Landoltringe W-Y und W-N; PS-Operator LAB* setcolor

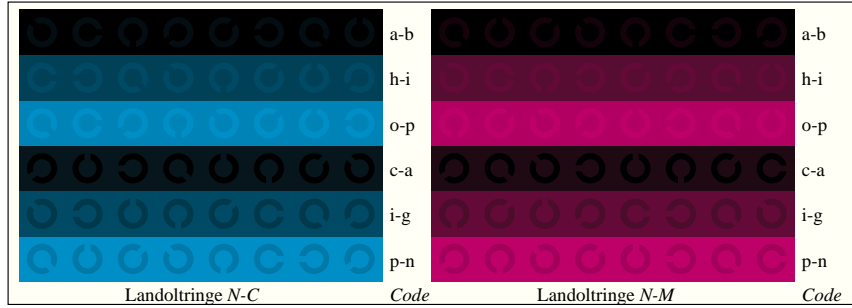

Bild D4w: 16 gleichabständige Stufen W-C, W-M, W-Y und W-N; PS operator LAB* setcolor

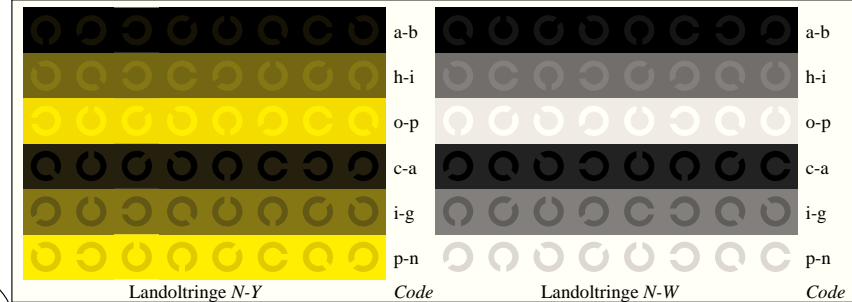

Bild B5w: Schrift und Landoltringe N, C, M und Y; PS-Operator LAB* setcolor

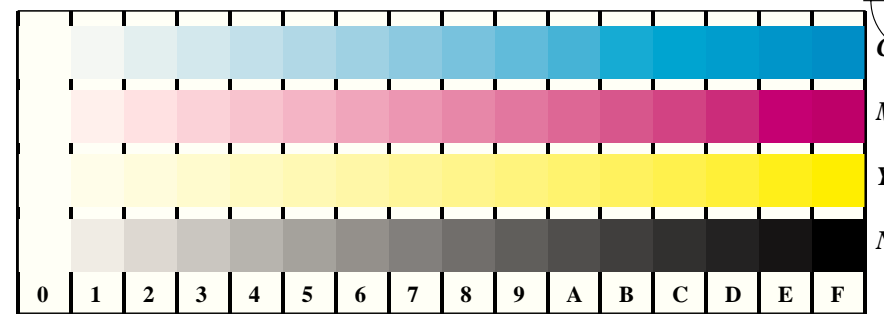

Bild B6w: Landoltringe W-C und W-M; PS-Operator LAB* setcolor

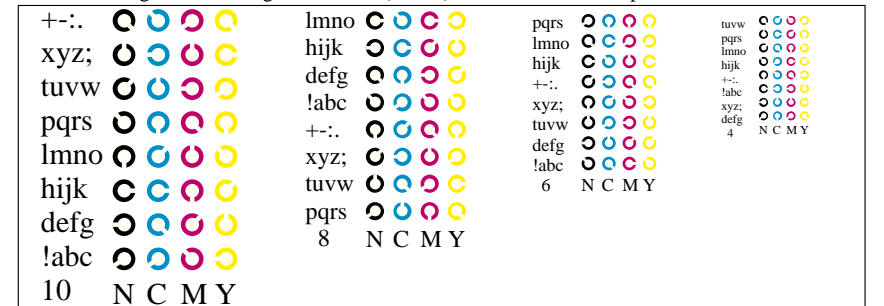

Bild B7w: Landoltringe W-Y und W-N; PS-Operator LAB* setcolor

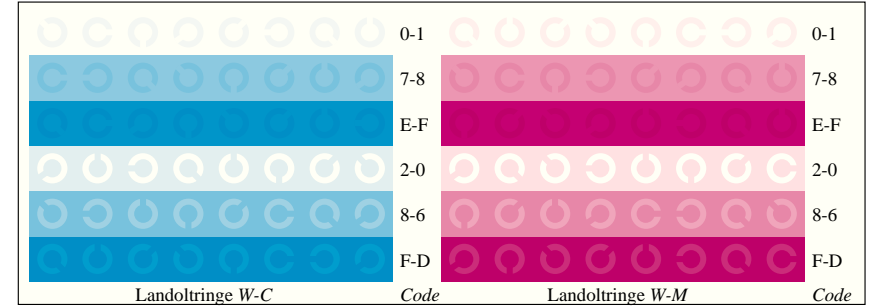

Siehe ähnliche Dateien: <http://www.ps.bam.de/LG22/LG22.HTM>
 Information, Bestellung: <http://www.ps.bam.de> Version 2.0, io=5,4; iORS; oORS, CIELAB

BAM-Registrierung: 20030101-LG22/10L/L22G34FP.PS/.PDF BAM-Material: Code=tha4ta
 Anwendung für Messung für Messung von Monitor- (Yr=2.5) und Drucker Ausgabe

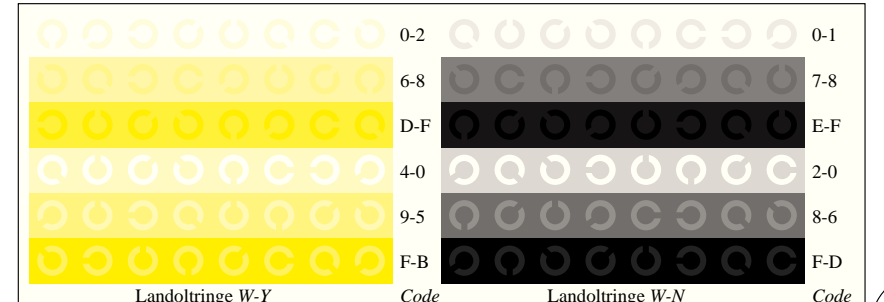
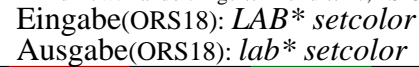

Bild D4n: 16 gleichabständige Stufen W-O, W-L, W-V und W-N; PS-Operator LAB* setcolor



Bild D5n: Schrift und Landoltringe W, O, L und V; PS-Operator LAB* setcolor

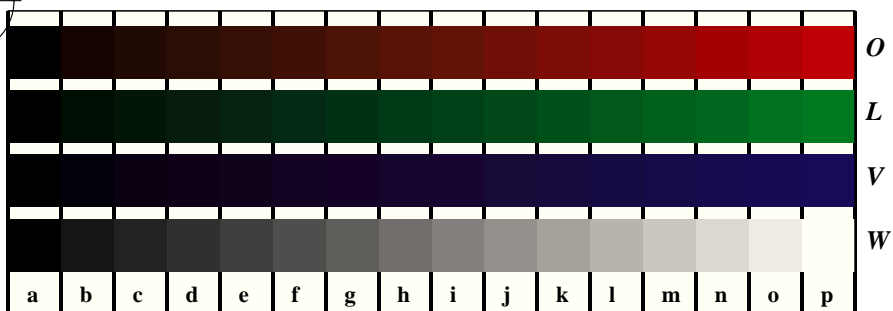

Bild D6n: Landoltringe N-O und N-L; PS-Operator LAB* setcolor



Bild D7n: Landoltringe N-V und N-N; PS-Operator LAB* setcolor

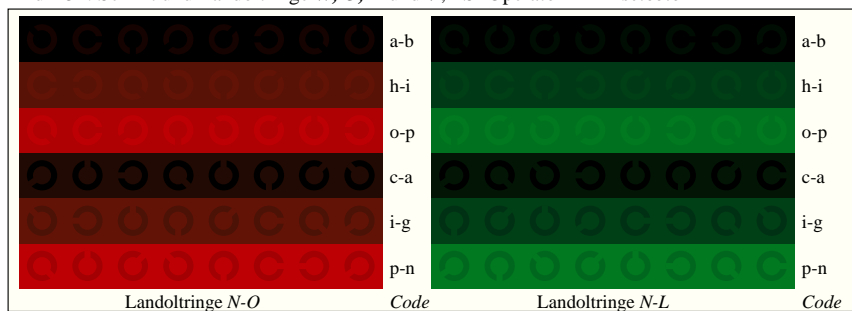

Bild D4w: 16 gleichabständige Stufen W-O, W-L, W-V und W-N; PS-Operator LAB* setcolor

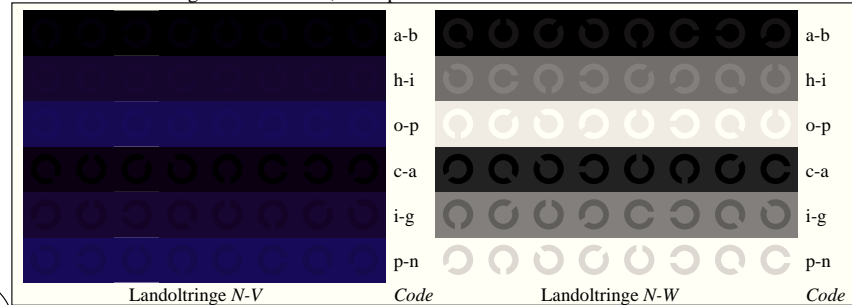

Bild D5w: Schrift und Landoltringe N, O, L und V; PS-Operator LAB* setcolor

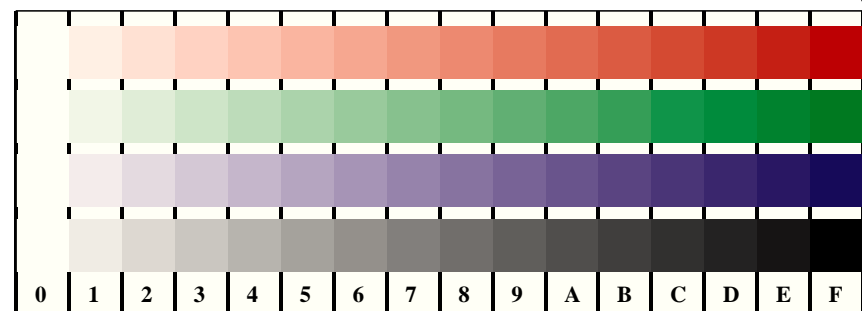

Bild D6w: Landoltringe W-O und W-L; PS-Operator LAB* setcolor

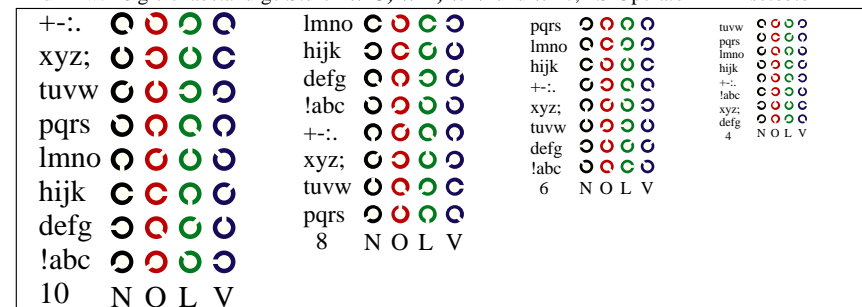

Bild D7w: Landoltringe W-V und W-N; PS-Operator LAB* setcolor

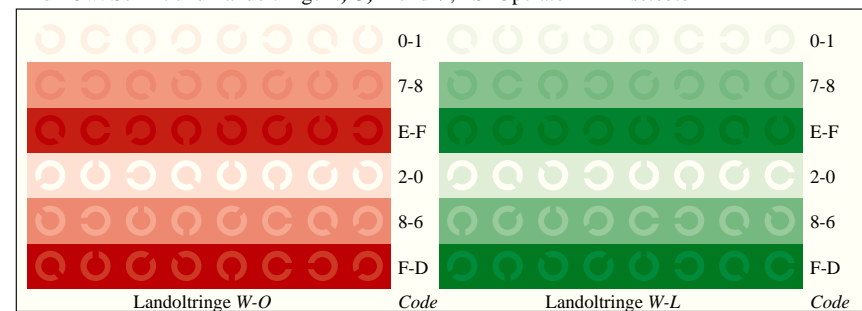

Siehe ähnliche Dateien: <http://www.ps.bam.de/LG22/LG22.HTM>
 Information, Bestellung: <http://www.ps.bam.de> Version 2.0, io=5,4; iORS; oORS, CIELAB

BAM-Registrierung: 20030101-LG22/10L/L22G44FP.PS/.PDF BAM-Material: Code=tha4ta
 Anwendung für Messung für Monitor- (Yr=2.5) und Druckeranfrage

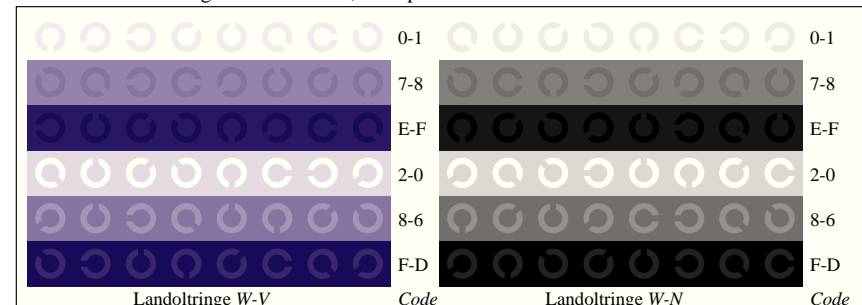
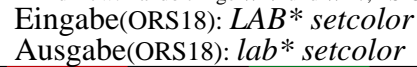