

Siehe ähnliche Dateien: <http://www.ps.bam.de/LG22/LG22.HTM>
Information, Bestellung: <http://www.ps.bam.de> Version 2.0, io=5,6; iORS; oORS, CIELAB

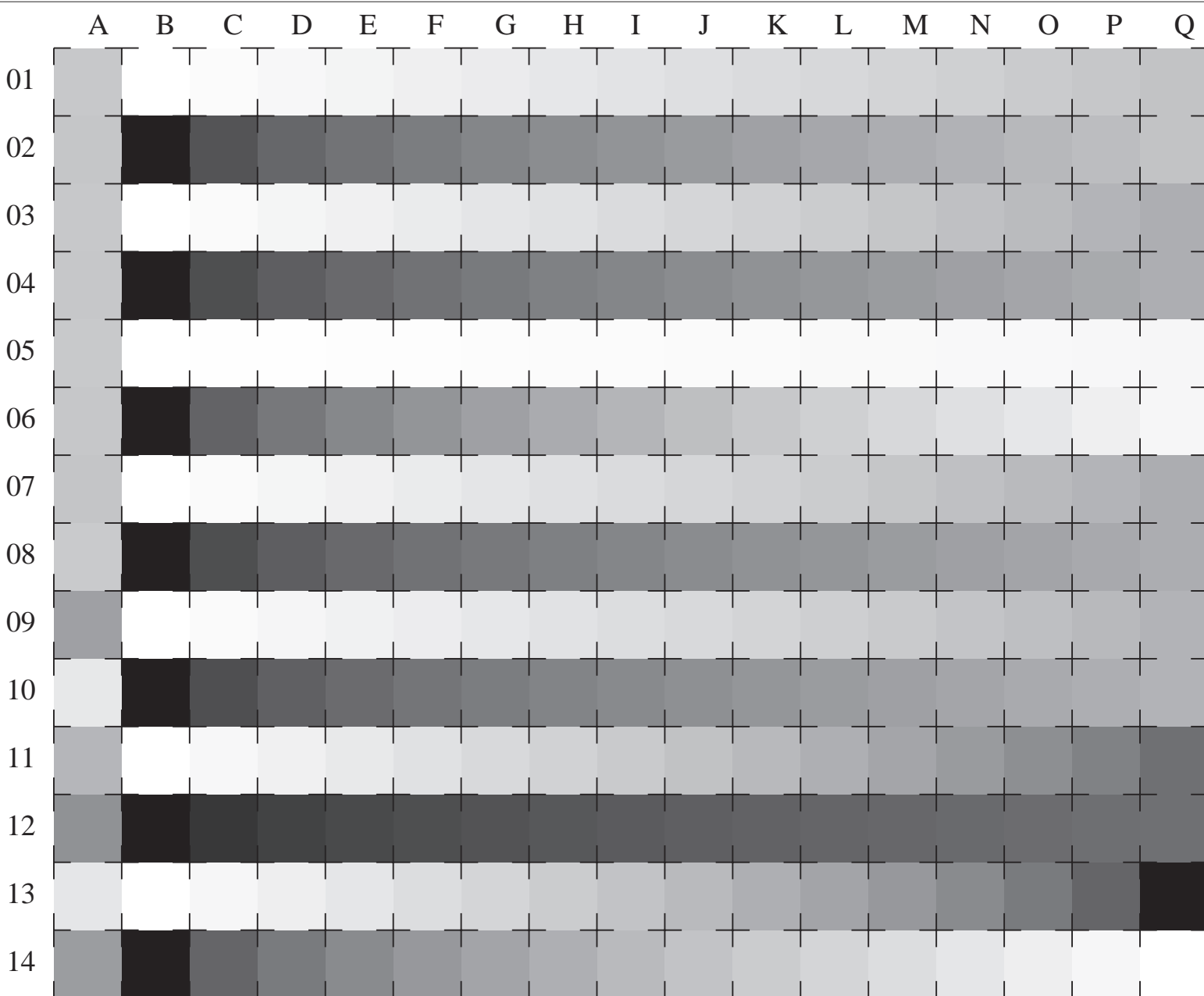

benutzte Koordinate
Quadrate
C LAB*_{ORS18}
LAB*_{ORS18}
M LAB*_{ORS18}
LAB*_{ORS18}
Y LAB*_{ORS18}
LAB*_{ORS18}
O LAB*_{ORS18}
LAB*_{ORS18}
L LAB*_{ORS18}
LAB*_{ORS18}
V LAB*_{ORS18}
LAB*_{ORS18}
N/W LAB*_{ORS18}
LAB*_{ORS18}

16 gleichabständige CIELAB-Stufen: C-W, C-N, M-W, M-N, Y-W, Y-N, O-W, O-N, L-W, L-N, V-W, V-N, N-W, W-N und 14 CIE-Testfarben (links)

Prüfvorlage LG22: CIELAB-Stufen ISO/IEC 15775
Bunt-Weiß, Bunt-Schwarz, Schwarz-Weiß

Eingabe(ORS18): LAB* setcolor
Ausgabe(ORS18): 000n* setcmykcolor

BAM-Registrierung: 20030101-LG22/10Q/Q22G06FP.PS/.PDF BAM-Material: Code=tha4ta
Anwendung für Messung von Monitor- (Yr=2.5) und Drucker Ausgabe



Bild D4w: 16 gleichabständige Stufen W-C, W-M, W-Y und W-N; PS operator LAB* setcolor



Bild B5w: Schrift und Landoltringe N, C, M und Y; PS-Operator LAB* setcolor

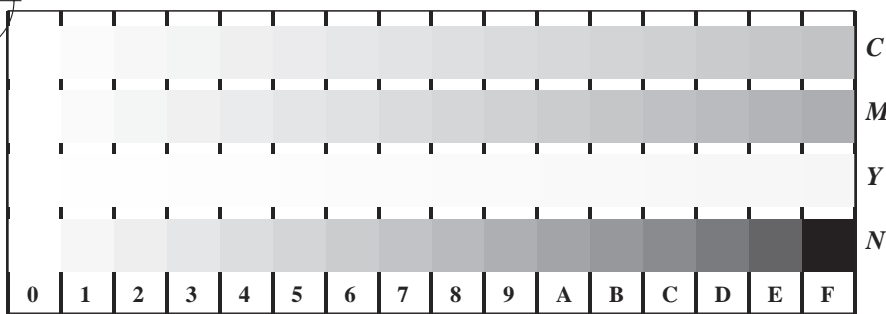

Bild B6w: Landoltringe W-C und W-M; PS-Operator LAB* setcolor

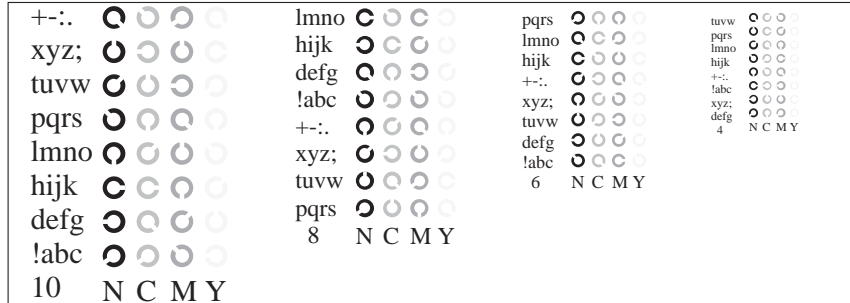

Bild B7w: Landoltringe W-Y und W-N; PS-Operator LAB* setcolor

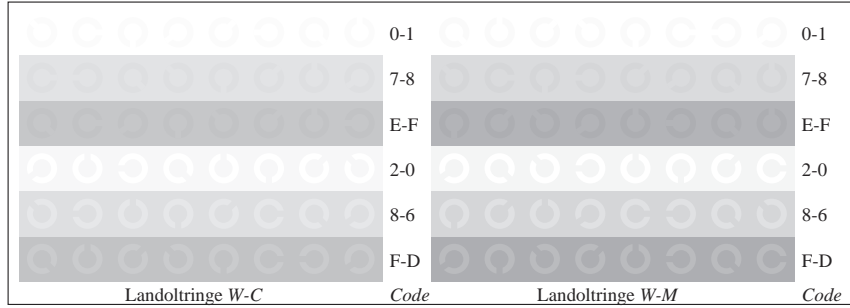

Bild D4w: 16 gleichabständige Stufen W-O, W-L, W-V und W-N; PS-Operator LAB* setcolor

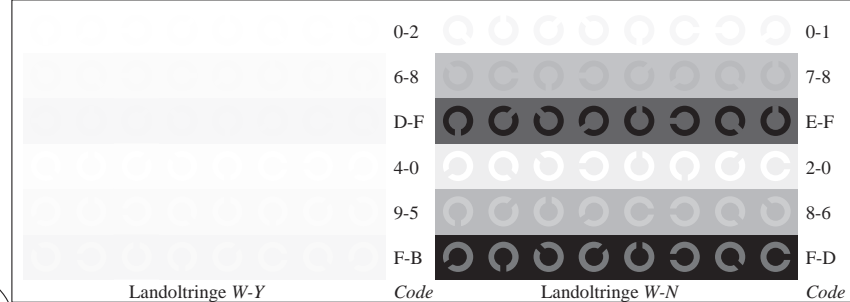

Bild D5w: Schrift und Landoltringe N, O, L und V; PS-Operator LAB* setcolor

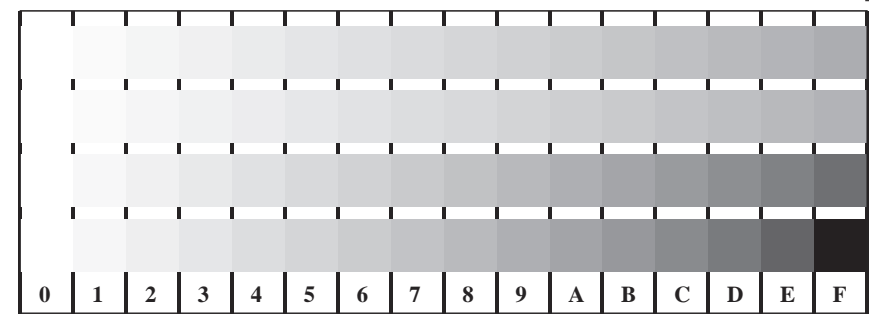

Bild D6w: Landoltringe W-O und W-L; PS-Operator LAB* setcolor

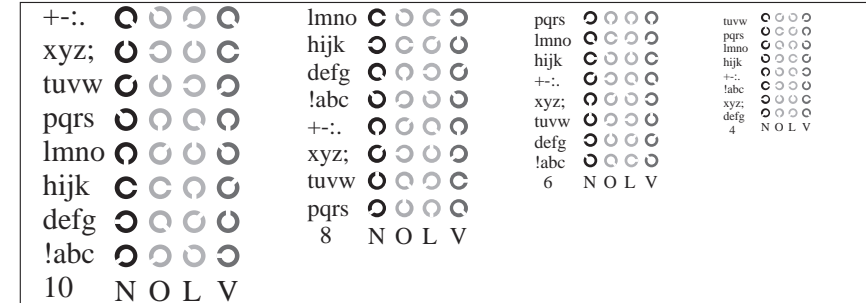

Bild D7w: Landoltringe W-V und W-N; PS-Operator LAB* setcolor

Siehe ähnliche Dateien: <http://www.ps.bam.de/LG22/LG22.HTM>
 Information, Bestellung: <http://www.ps.bam.de> Version 2.0, io=5,6; iORS; oORS, CIELAB

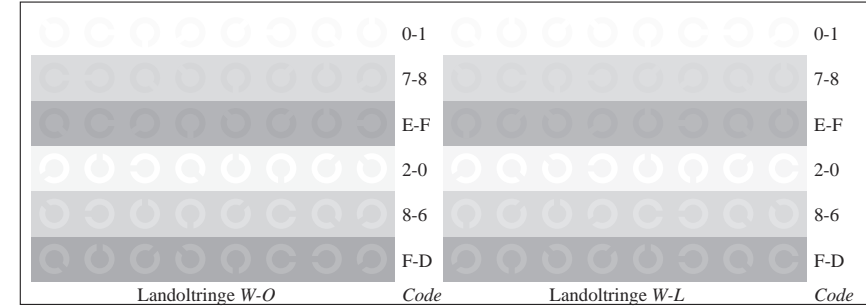
BAM-Registrierung: 20030101-LG22/10Q/Q22G16FP.PS.PDF BAM-Material: Code=tha4ta
 Anwendung für Messung von Monitor- (Yr=2.5) und Druckerausgabe

Siehe ähnliche Dateien: <http://www.ps.bam.de/LG22/LG22.HTM>
 Information, Bestellung: <http://www.ps.bam.de> Version 2.0, io=5,6; iORS; oORS, CIELAB

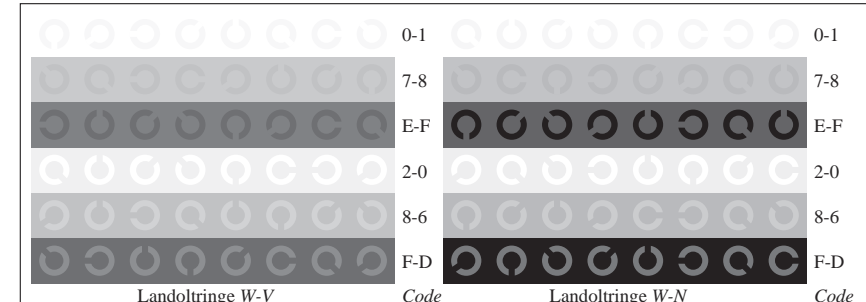

Bild B4n: 16 gleichabständige Stufen W-C, W-M, W-Y und W-N; PS operator LAB* setcolor



Bild D5n: Schrift und Landoltringe W, C, M und Y; PS-Operator LAB* setcolor

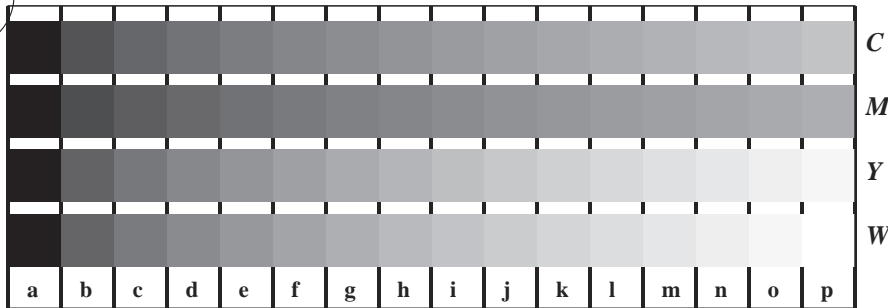

Bild B6n: Landoltringe N-C und N-M; PS-Operator LAB* setcolor

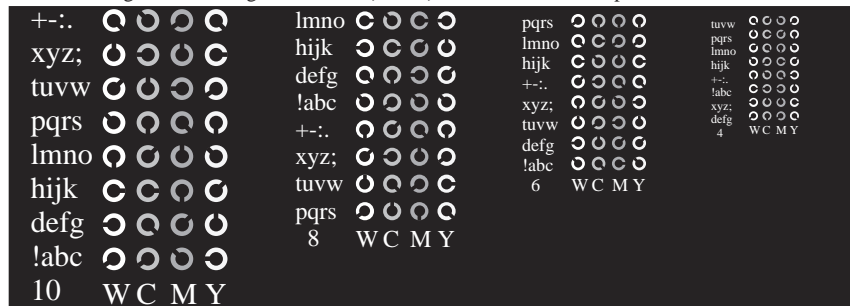

Bild B7n: Landoltringe W-Y und W-N; PS-Operator LAB* setcolor

BAM-Registrierung: 20030101-LG22/10Q/Q22G26FP.PS.PDF BAM-Material: Code=tha4ta
 Anwendung für Messung von Monitor- (Yr=2.5) und Drucker Ausgabe

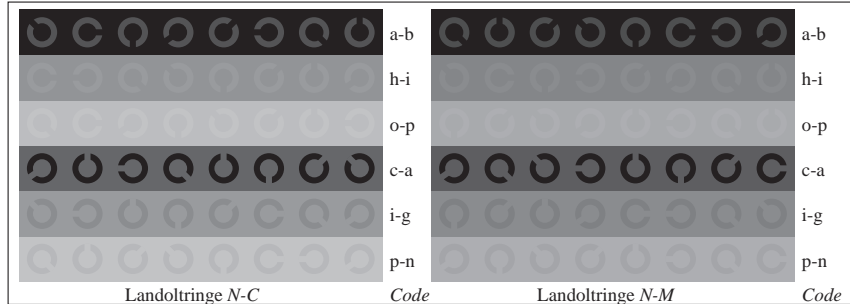

Bild D4n: 16 gleichabständige Stufen W-O, W-L, W-V und W-N; PS-Operator LAB* setcolor

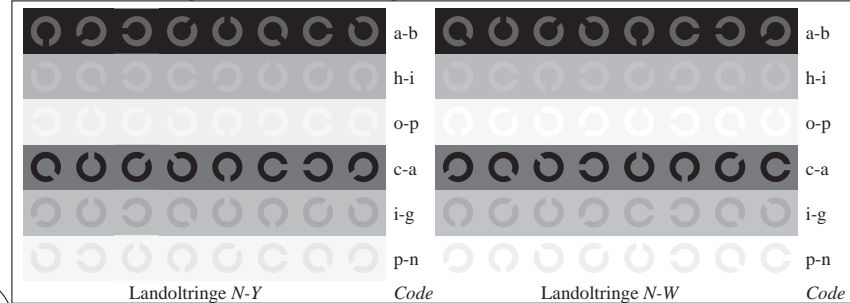

Bild D5n: Schrift und Landoltringe W, O, L und V; PS-Operator LAB* setcolor

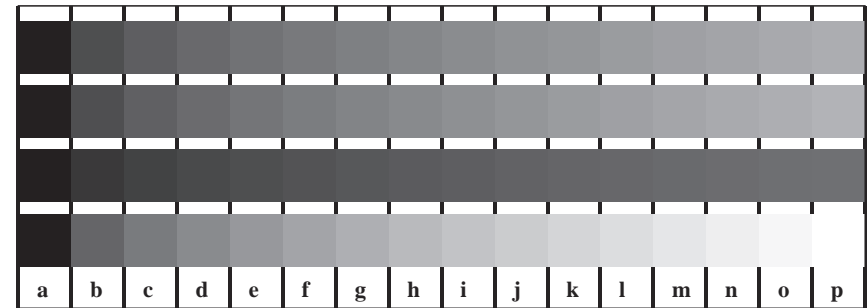

Bild D6n: Landoltringe N-O und N-L; PS-Operator LAB* setcolor

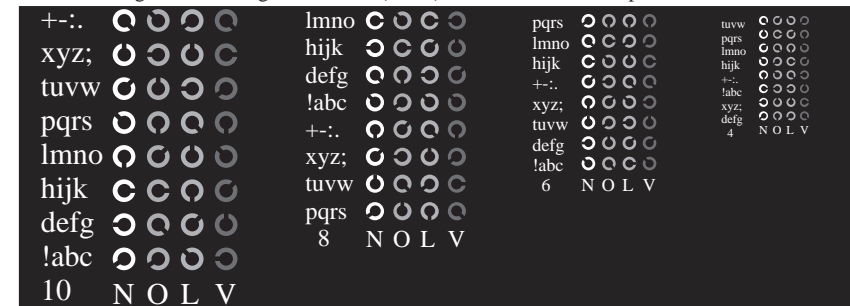

Bild D7n: Landoltringe N-V und N-N; PS-Operator LAB* setcolor

Siehe ähnliche Dateien: <http://www.ps.bam.de/LG22/LG22.HTM>
 Information, Bestellung: <http://www.ps.bam.de> Version 2.0, io=5,6; iORS; oORS, CIELAB

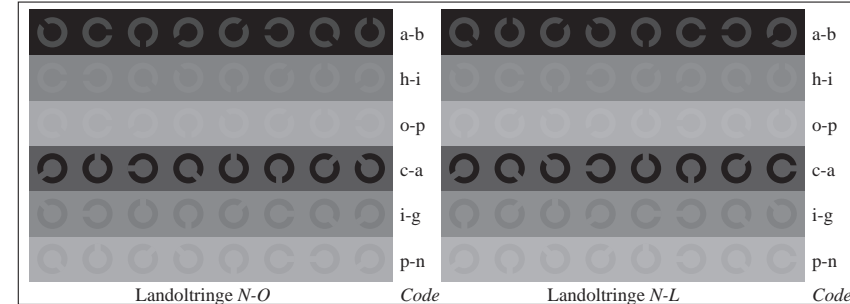

Bild B4n: 16 gleichabständige Stufen W-C, W-M, W-Y und W-N; PS operator LAB* setcolor

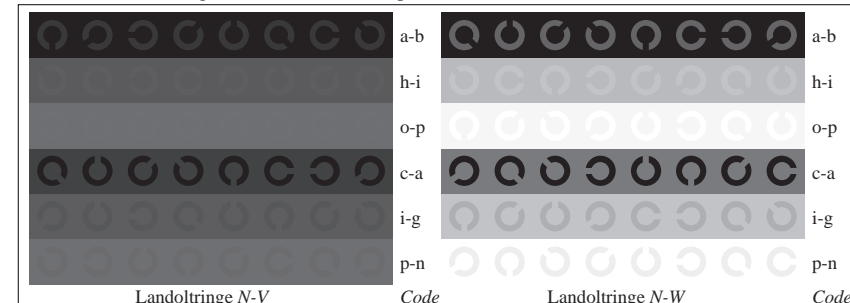

Bild D5n: Schrift und Landoltringe W, C, M und Y; PS-Operator LAB* setcolor

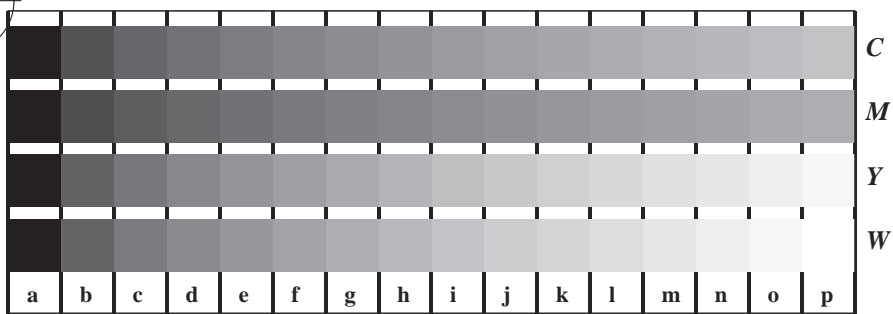

Bild B6n: Landoltringe N-C und N-M; PS-Operator LAB* setcolor

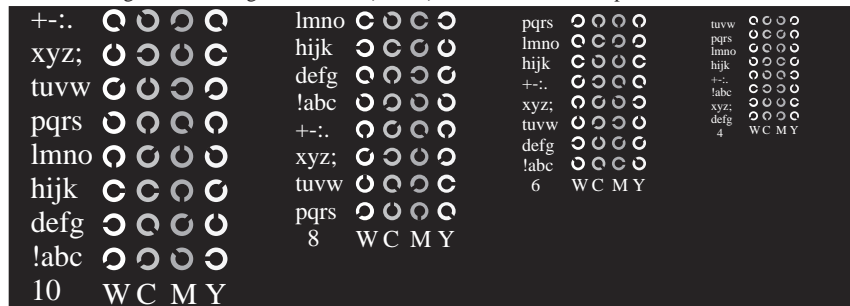

Bild B7n: Landoltringe W-Y und W-N; PS-Operator LAB* setcolor

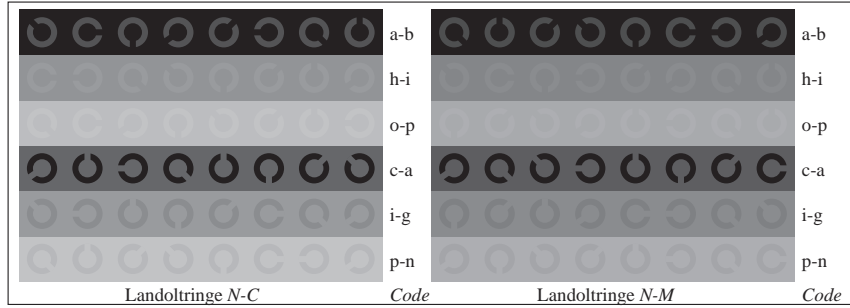

Bild D4w: 16 gleichabständige Stufen W-C, W-M, W-Y und W-N; PS operator LAB* setcolor

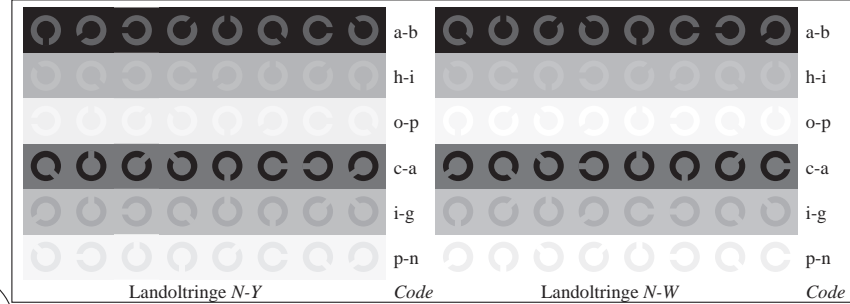

Bild B5w: Schrift und Landoltringe N, C, M und Y; PS-Operator LAB* setcolor

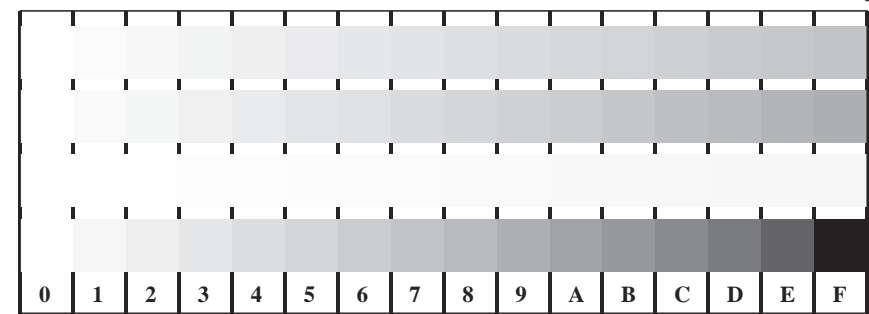

Bild B6w: Landoltringe W-C und W-M; PS-Operator LAB* setcolor

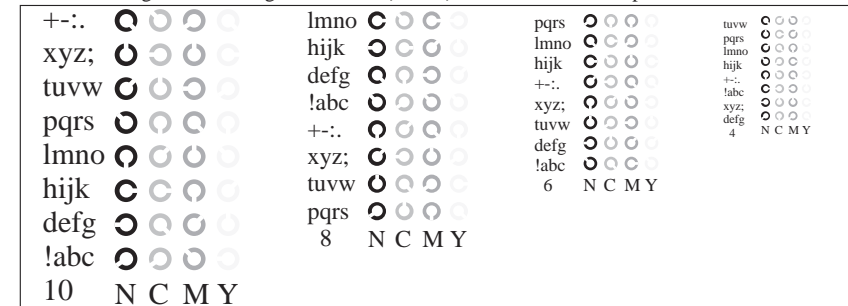

Bild B7w: Landoltringe W-Y und W-N; PS-Operator LAB* setcolor

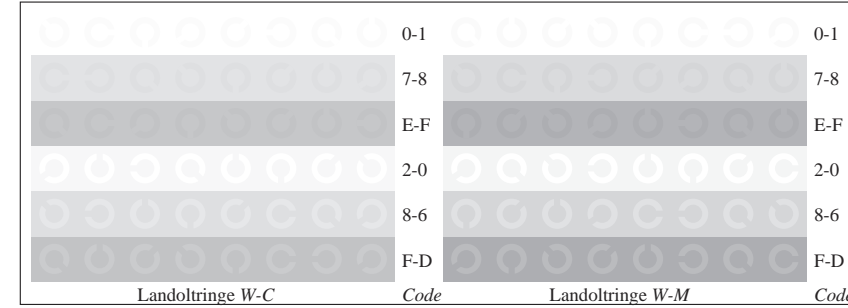

BAM-Registrierung: 20030101-LG22/10Q/Q22G36FP.PS.PDF BAM-Material: Code=tha4ta
 Anwendung für Messung von Monitor- (Yr=2.5) und Druckerausgabe

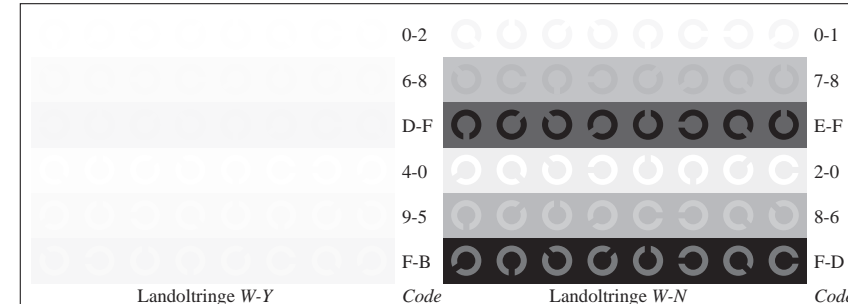
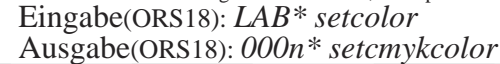

Bild D4n: 16 gleichabständige Stufen W-O, W-L, W-V und W-N; PS-Operator LAB* setcolor



Bild D5n: Schrift und Landoltringe W, O, L und V; PS-Operator LAB* setcolor

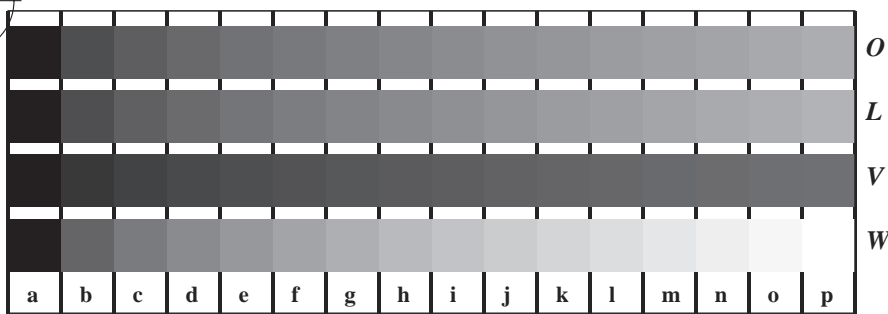

Bild D6n: Landoltringe N-O und N-L; PS-Operator LAB* setcolor

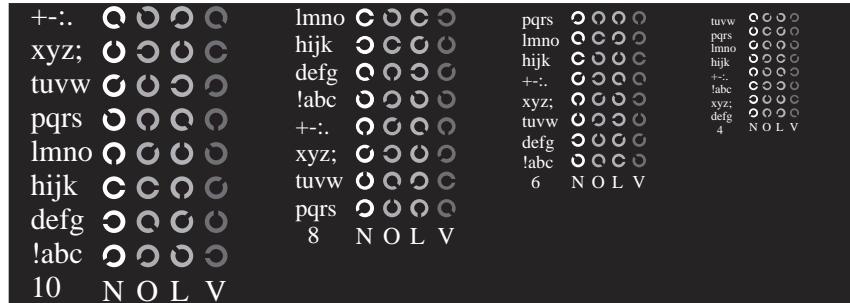

Bild D7n: Landoltringe N-V und N-N; PS-Operator LAB* setcolor

Prüfvorlage LG22: CIELAB-Stufen ISO/IEC 15775
 Bunt-Weiß, Bunt-Schwarz, Schwarz-Weiß

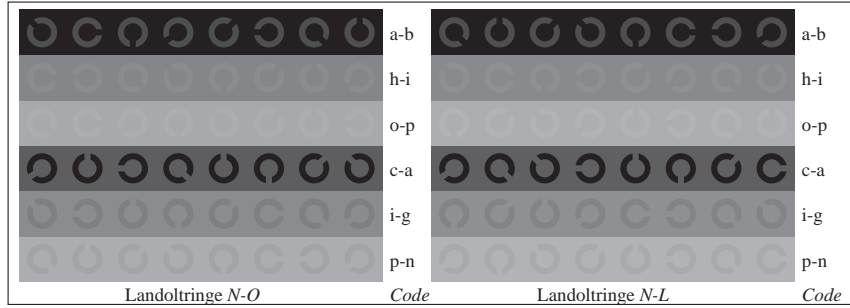

Bild D4w: 16 gleichabständige Stufen W-O, W-L, W-V und W-N; PS-Operator LAB* setcolor

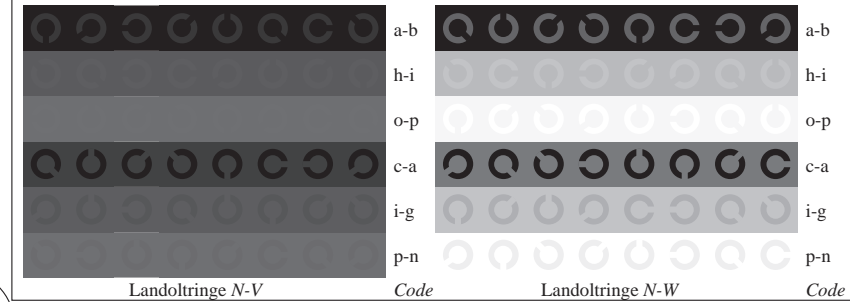

Bild D5w: Schrift und Landoltringe N, O, L und V; PS-Operator LAB* setcolor

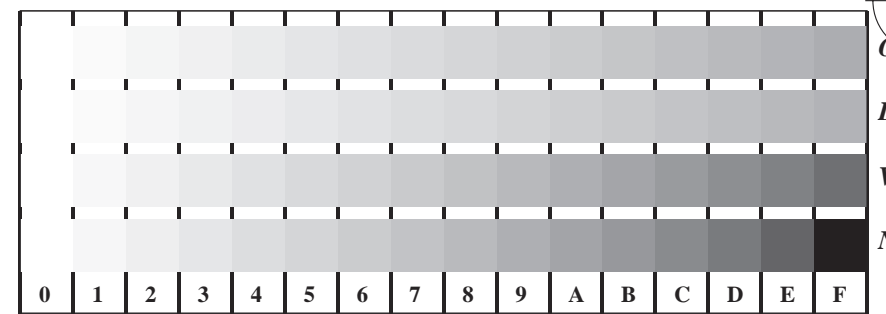

Bild D6w: Landoltringe W-O und W-L; PS-Operator LAB* setcolor

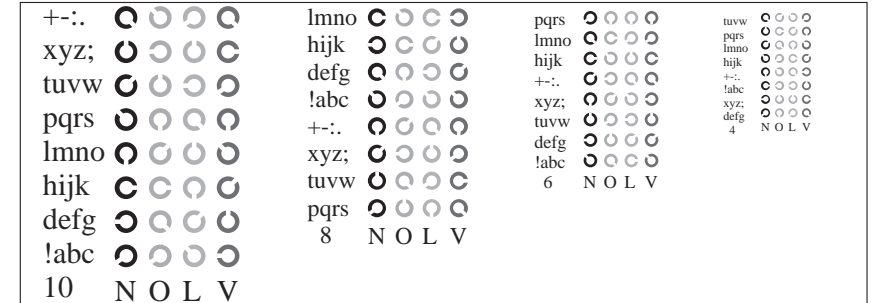

Bild D7w: Landoltringe W-V und W-N; PS-Operator LAB* setcolor

Eingabe(ORS18): LAB* setcolor
 Ausgabe(ORS18): 000n* setcmykcolor

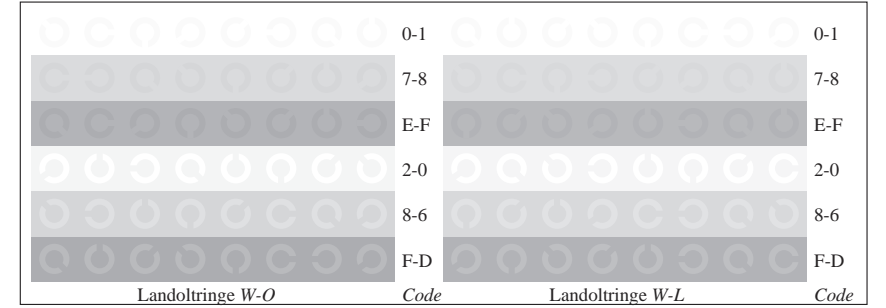
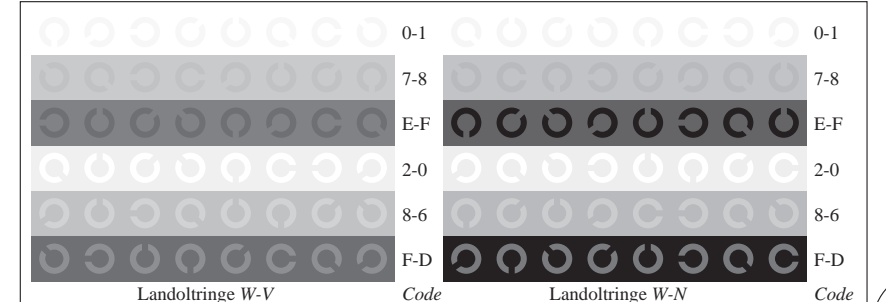
Siehe ähnliche Dateien: <http://www.ps.bam.de/LG22/LG22.HTM>
 Information, Bestellung: <http://www.ps.bam.de> Version 2.0, io=5,6; iORS; oORS, CIELAB

BAM-Registrierung: 20030101-LG22/10Q/Q22G46FP.PS/.PDF BAM-Material: Code=tha4ta
 Anwendung für Messung von Monitor- (Yr=2.5) und Druckerausgabe